

Fasádne profily vinyTherm

Fasádne profily vinyTherm sa extrudujú z vypenených termoplastov neobsahujúcich kadmium. Počas výrobného procesu sa do plastu pridáva granulát z prírodných minerálov, ktorý sa s ním natrvalo spojí.

Výrobný proces zodpovedá najnovšiemu stavu techniky a podlieha prísnej kontrole kvality.

1. Všeobecné upozornenie

Fasádne profily vinyTherm sú balené vo zväzkoch po 6 kusoch. Pri skladovaní je nevyhnutné zabezpečiť ochranu proti vlhkosti a znečisteniu. Pri dodávke vo veľkom balení á 20 zväzkov možno stohovať maximálne 4 veľké zväzky na sebe.

Pozor:

Veľké zväzky musia byť uložené bezpodmienečne na zvislých priečnikoch nad sebou.

Musia sa skladovať na rovnom podklade. Pri vykládke a nakládke 6 m dlhých veľkých balení treba dbať na to, aby vidlica vysokozdvížného vozíka profily nepoškodila.

Pre prepravu veľkých zväzkov sú určené iba nákladné vozidlá s prepravnou dĺžkou minimálne 6 metrov. Klanice sa musia odstrániť pred nakládkou alebo vykládkou.

Dodržaním týchto predpisov sa možno vyhnúť poškodeniu tovaru.

vinyTherm fasádne profily zodpovedajú podľa DIN 4102, časť I triede stavebných materiálov podľa horľavosti B 1. Podliehajú stálej kontrole kvality Spoločnosti s r.o. pre výskum materiálov a skúšobni a pre stavebníctvo v Lipsku.

2. Rovnaká farebnosť fasádnych plôch:

Fasádne profily vinyTherm majú povrchovú vrstvu z prírodného kameňa, teda z prírodného materiálu. Z toho dôvodu nemožno vylúčiť farebné rozdiely medzi jednotlivými výrobnými šaržami. Šarže sú preto označené číselným kódom. Na jednu fasádnu plochu možno namontovať len profily rovnakej farebnej šarže.

Zvyšky farebnej šarže možno použiť podľa množstva na vedľajšie budovy, garáže a pod. Fasádne profily so zreteľným poškodením pri doprave, s výrobnými chybami, farebnými odchýlkami atď. sa nesmú namontovať, ale sa musia vyradiť pred montážou.

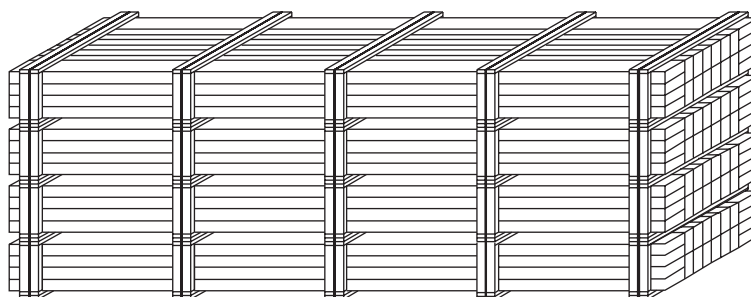
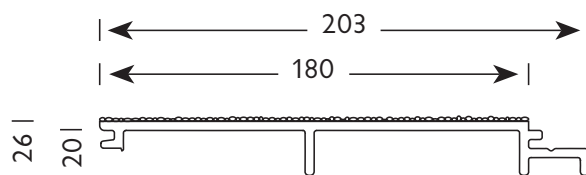

Obr. 1

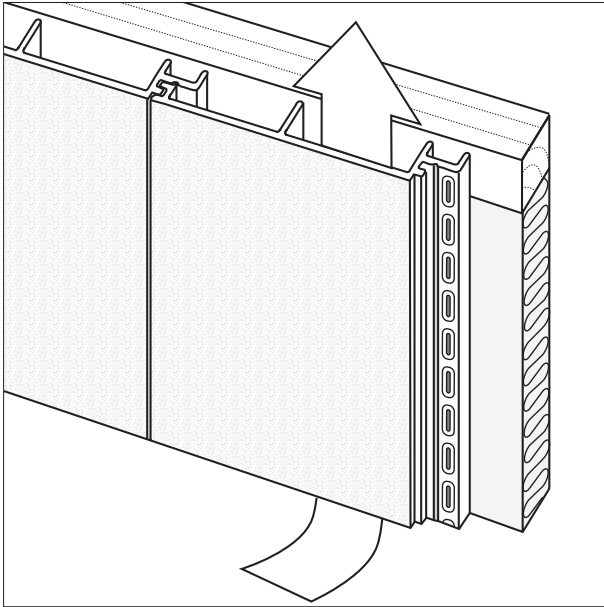

3. Odvetranie

Pri montáži bezpodmienečne dbajte na nepre-rušený prívod a odvod vzduchu. Zaručuje zníženie vlhkosti vzduchu ako aj kapilárne odde-lenie obkladu a tepelnej izolácie resp. povrchu muriva, čím sa zabráni vydutiu. Fasádne profily vinyTherm sa vyrábajú s integrovanými 23 mm vetracími nosníkmi (obr. 1), ktoré vytvárajú podmienky na odvetranie podľa normy DIN 18516, 3.2.2.

4. Plánovanie montáže

Pri plánovaní montáže treba dbať na osvedčené pravidlá techniky a smernice pre fasádne obkla- dy, DIN 18516, ATV DIN 18351 ako aj ustanove- nia stavebného dozoru, statiky a protipožiarnej ochrany.

Pred začiatkom montáže musí byť budova pres- ne zameraná. Treba pri tom zohľadniť umiestne- nie okien, dverí, rohov a výbežkov. Takto sa dá zamedziť zbytočným nadstavovaniam a dosiah- nuť optimálny vzhľad fasády.

Obr. 2

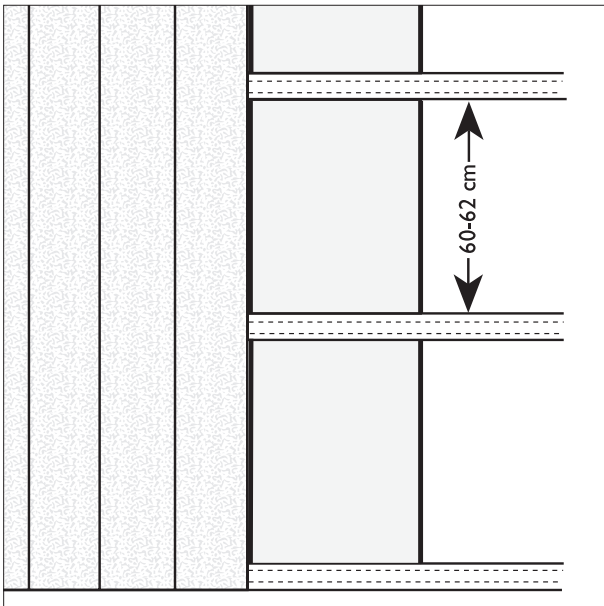

5. Podkladová konštrukcia

Podkladová konštrukcia z drevených lát sa pri- pevní na murivo atestovanými rámovými príchyt- kami.

Pri ukotvení na podklad treba vychádzať z normy DIN 1052. Laty musia byť impregnované proti hnilobe, vlhkosti a škodlivému hmyzu. Pre jed- noduché latovanie sa používajú laty s rozmermi 28 x 48, resp. 38 x 58 mm. Svetlá dĺžka medzi latami nesmie presahovať 62 cm. Vzdialenosť medzi latami by mala byť menšia o 5 mm ako šírka izolačného materiálu.

Pri jednoduchom latovaní (obr. 2) s tepelnou izoláciou môže byť hrúbka lát rovnaká ako hrúbka izolačného materiálu, ak sa montuje na absolútne rovnú plochu steny.

Obr. 3

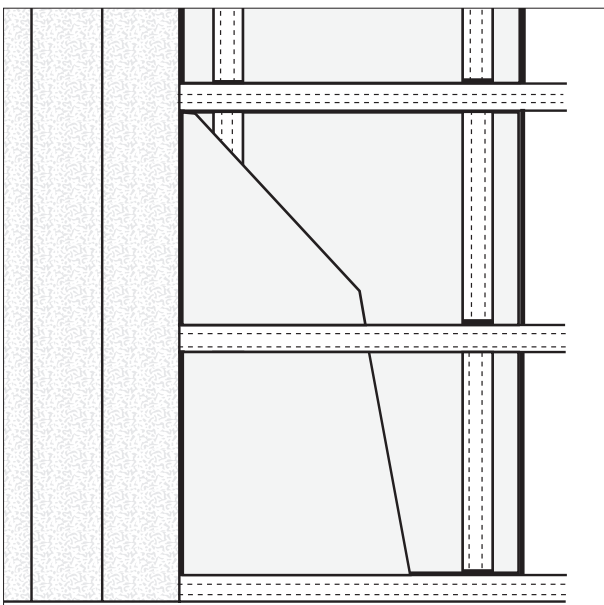

Kvôli vyrovnaniu veľkých nerovností steny by sa mala namontovať dvojité podkladová konštruk- cia (obr. 3). V tomto prípade sa namontujú najskôr vertikálne laty a potom horizontálne. Nerovnosti steny sa vyrovnávajú montážnymi klin- mi, č. výrobku 50.12.29, z výrobného programu fasádneho príslušenstva. Pri dvojitej podklado- vej konštrukcii sa druhá vrstva tepelnoizo- lačných platní môže zabudovať do vodorovného latovania. Tým sa zamedzí vzniku tepelných mostov. Použité laty musia mať aj pri tomto spôsobe montáže minimálne hrúbku plánovanej tepelnej izolácie. V každom prípade treba zohľadniť príslušné ustanovenia Združenia pokrývačov.

6. Opracovanie a rezanie

Na opracovanie fasádnych profilov vinyTherm sú určené kotúčové píly s horným vedením, priamočiare píly, uhlové brúsky a orezávacie nože. K opracovaniu prírodných rohov sa odporúča horná fréza s agregátom na frézovanie do roviny.

7. Pripevnenie

Fasádne profily vinyTherm sa montujú zvislo na nosnú konštrukciu a bočne sa navzájom spoja perom a drážkou.

Časť s perom sa pripevňuje v mieste vopred vyrazených pozdĺžnych otvorov. Používajú sa na to nehrdzavejúce skrutky (pripevňovacie skrutky so šošovkovitou hlavou, 4,0 x 40 mm, číslo výr. 51.42.02). Zaskrutkujú sa rovnako hlboko a pri prípadnom vzniku vypuklín ich možno dodatočne korigovať. Spotreba skrutiek je cca. 12 ks/m².

V oblasti maximálneho účinku sacej sily vetra (1–2 m široké okrajové pásy vo výške nad 8 m) na budovách do výšky 20 m treba profily pripevniť v každom bode dvomi skrutkami.

Na pripevnenie na povrchu fasády sa používajú nehrdzavejúce klince (fasádny klinec so zdrsneným driekom 1,9x27 mm, číslo výr. 51.04.02). To platí aj pre vytvorenie prírodnej hrany (pozri obr. 5).



Skrutka so šošovkovitou hlavou
na pripevnenie dielcov



Skrutka so zapustenou hlavou
na začiatočnú lištu



Fasádny klinec
z nehrdzavejúcej ocele (na pripevnenie dielcov na vyrovnávaciu latu a na vytvorenie prírodných rohov)

Obr. 4

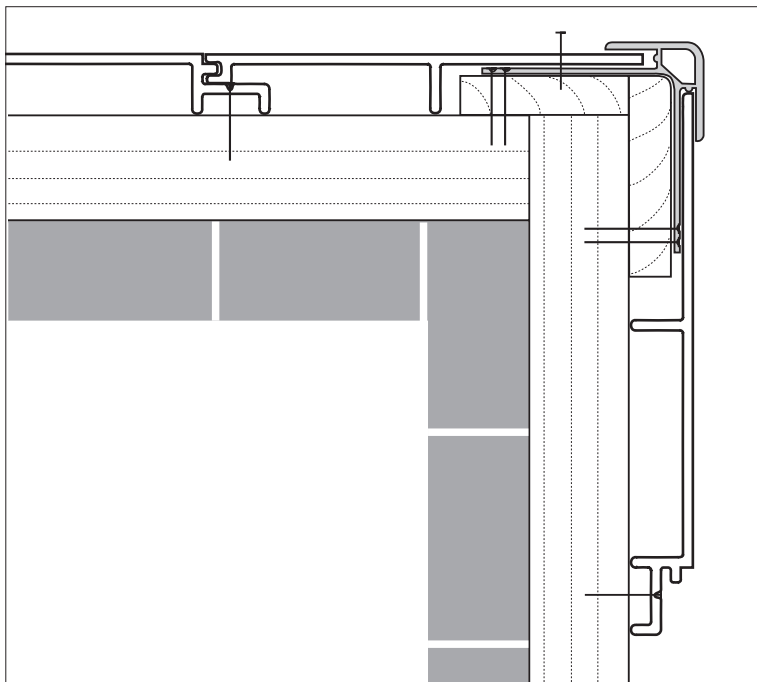

8. Montáž:

a) Vonkajší roh s rohovým profilom

Na vytvorenie rohov na styku dvoch fasád s obkladom (obr. 4) možno použiť vonkajší rohový profil (č. výr. 21.07.11). Dve zvislé vyrovnávacie laty sa vopred priskrutkujú v pravom uhle na vodorovné nosné latovanie. Fasádne profily vinyTherm sa zasunú po predchádzajúcom odstránení pera resp. drážky do profilu tak, aby sa zakryli rezné hrany. Farby rohového profilu sa prispôbia farbe panelov.

Obr. 5

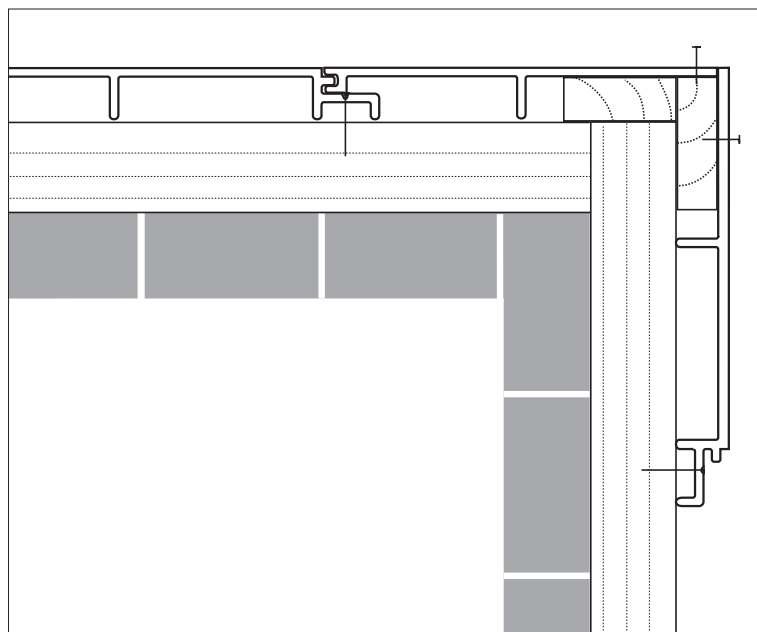

b) Prírodný vonkajší roh

Ak chceme vytvoriť vonkajší roh bez použitia špeciálneho rohového profilu, treba najprv na vodorovné nosné laty kolmo priskrutkovať dve vyrovnávacie laty s hrúbkou 23 mm (obr. 5). Potom sa z dielcov odstráni dohľadka pero alebo drážka, podľa smeru ukladania, a na latovanie sa fasádnymi klincami v cca. 10 cm odstupoch pripevnia profily.

Obr. 6

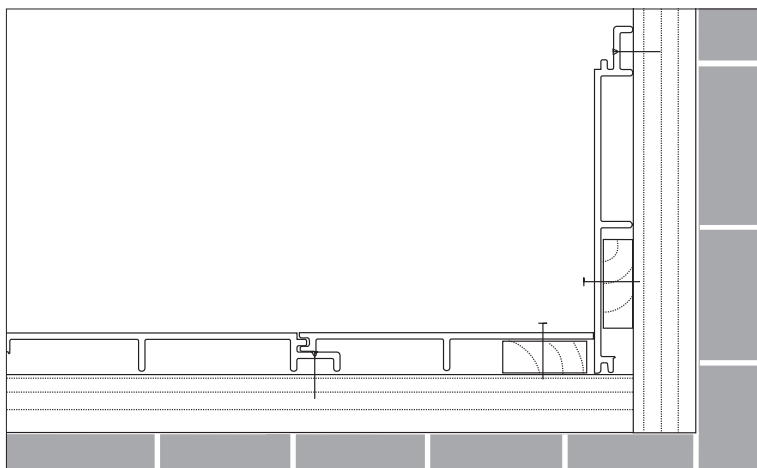

c) Vnútorný kút

Pri vnútornom kúte sa profily priložia tupo k sebe. Profily sa v kútoch podložia 23 mm vyrovnávacími latami (obr. 6) a pripevnia sa na vyrovnávacie laty fasádnymi klincami v cca. 10 cm odstupoch.

d) Jednoduché napojenie steny

Ak sa počíta s položením fasádnych profilov iba na jednu plochu domu, na vonkajších rohoch možno použiť profil ostenia vinyCom (č. výr. 21.30.11) spolu so začiatočnou lištou (č. výr. 25.60.11) a s krycou lištou vinyCom 20/2 (č. výr. 21.02.11). V oblasti rohov sa profily podložia 23 mm vyrovnávacou latou, na ktorú sa pripevnia fasádnymi klincami v 10 cm odstupoch.

Obr. 7

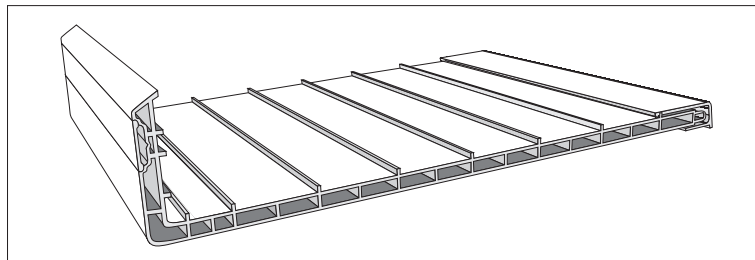

Obr. 8

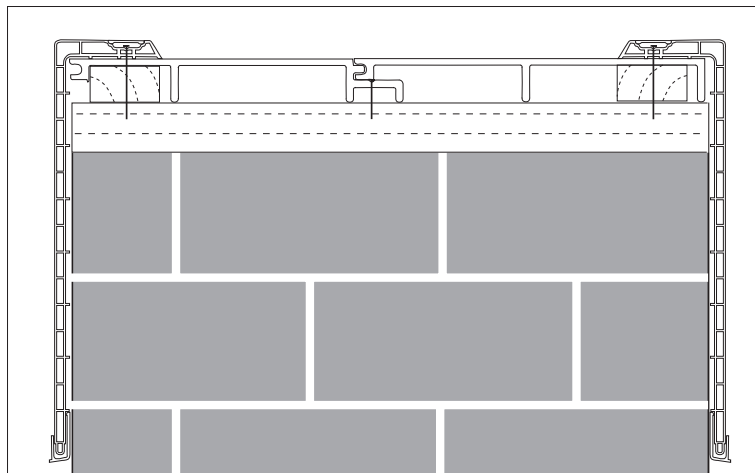

Ďalšie prvky sa postupne nasúvajú perom do drážky predtým namontovaného profilu (obr. 9) a zľahka, bez ďalšieho pritlačenia, sa spoja. Každý prvok sa na strane pera priskrutkuje na priečne latovanie. Špeciálna konštrukcia zabráni sklznutiu profilov pred pripevnením.

Obr. 9

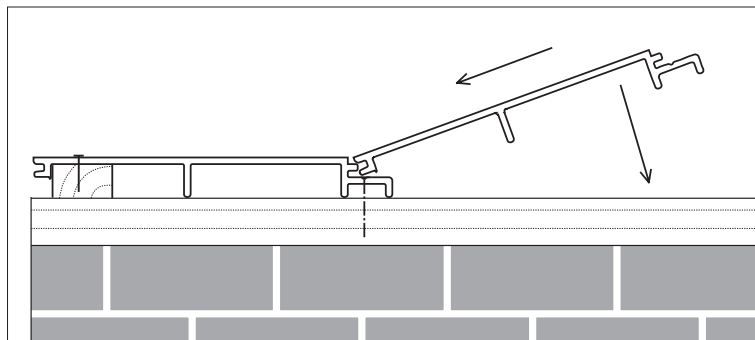

Upozornenie

Priveňovacie skrutky sa musia priskrutkovať k profilu pod pravým uhlom. (obr. 10). Pri nedodržaní tohto postupu sa profily môžu vyduť.

Pri zmenách teploty dochádza k nepatrnej, opticky sotva rozpoznateľnej dilatácii, čo je prirodzenou vlastnosťou použitého vysokokvalitného plastu. Pri montáži (obzvlášť pri nízkych teplotách) treba škáry len zľahka pritlačiť na seba, čo zaručí možnosť dilatácie jednotlivých prvkov účinkoch vysokej teploty. Montáž by sa nemala vykonávať pri teplote nižšej ako 0 °C, ak nemožno skladovať dielce až do montáže v temperovanej miestnosti (napr. v garáži).

Obr. 10

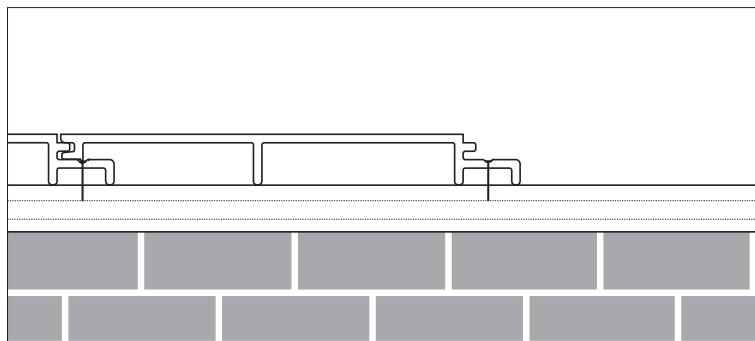

Obr. 11

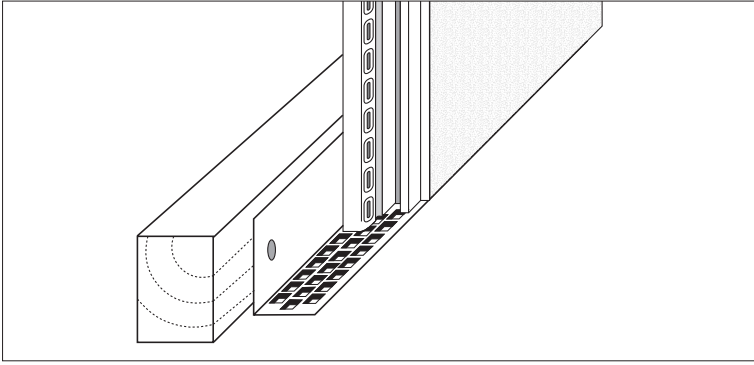

Obr. 12

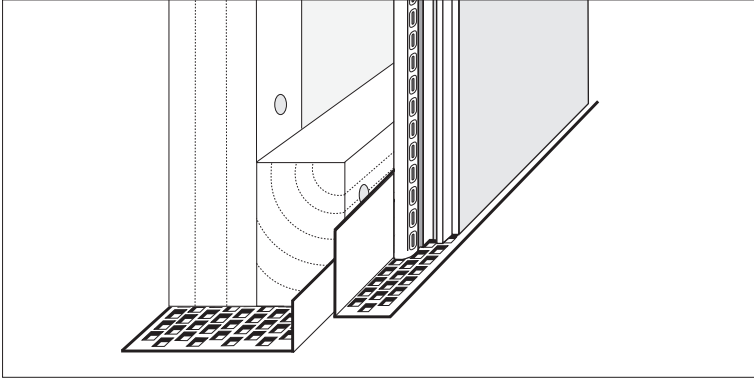

Obr. 13

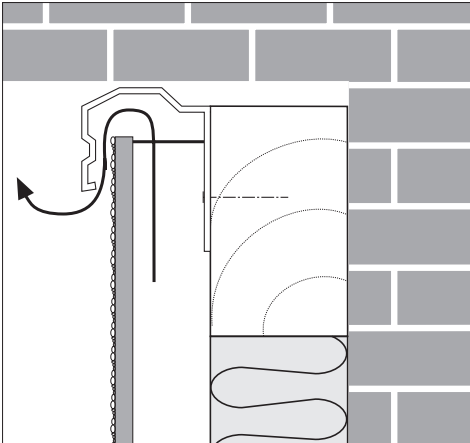

Obr. 14

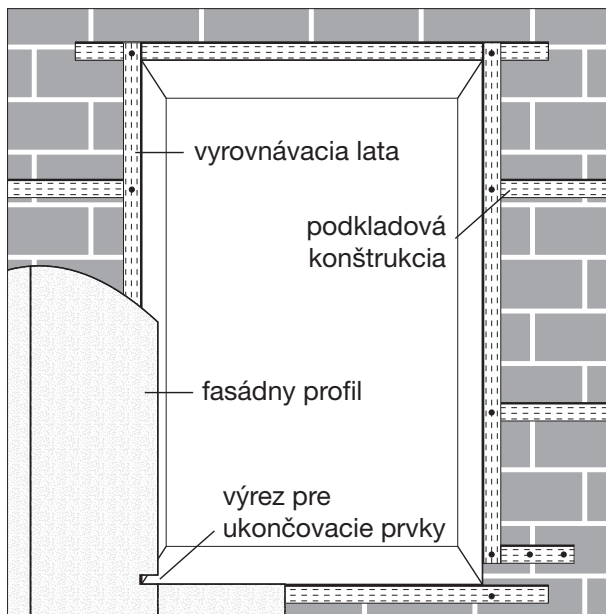

9. Spodné ukončenie fasády

Najspodnejšia vodorovná lata je zároveň spodným ukončením fasády. Na ňu sa pripevní vetrací profil (obr. 11). (Vetrací profil 25/50 mm, č. v. 50.02.11).

Pri kontralatách sa pod latovanie pripevní ďalší vetrací profil. Zabráni vniknutiu myši a hmyzu do konštrukcie. Na tento účel možno použiť hliníkový vetrací profil s ohnutým okrajom alebo vetrací profil z PVC (obr. 12), podľa hrúbky lát napr. Protektor – č. 3613, 3614 alebo iný profil.

Vetracie otvory musia tvoriť min 50 cm² na bežný meter dĺžky steny, aby bola zabezpečená dostatočná cirkulácia vzduchu podľa DIN 18516, 3.2.3.

10. Horné ukončenie fasády

Na ukončenie hornej fasádnej hrany používame ukončovací profil (č. v. 21.12.11) (obr.13).

11. Napojenie okien

a. Olemovanie okien a dverí

Na pripevnenie fasádnych profilov a profilov ostenia na okraj ostenia sa použije pri okenných otvoroch pri zvislom ukladaní na každej strane vyrovnávacia lata (23 mm x ...).

Pri použití ukončovacích prvkov na hliníkovú parapetnú dosku sa vyrovnávacia lata musí ukončiť nad výrezmi pre ukončovacie prvky (obr. 14).

Aby na fasáde nevznikali znečistené flaky, odporúčame použiť naše ukončovacie prvky na parapetné dosky.

b) Parapetná doska

Parapetnú dosku treba dimenzovať a namontovať tak, aby sa zvislé profily ostenia nachádzali nad nasunutými ukončovacími prvkami. Ukončovacie prvky sa primerane zapustia do fasádnych profilov (Pozri aj obr. 14).

c) Narezanie profilu ostenia pri preklade

Okenné ostenie sa vymeria a odreže podľa skutočnej hĺbky ostenia: meria sa od povrchu fasády na okennom ráme a odpočíta sa cca. 5 mm z tohto rozmeru.

Dĺžku profilu ostenia pri preklade dostaneme takto (obr. 16):

šírka medzi ukončovacími prvkami parapetnej dosky zabudovanej parapetnej dosky (X)

- 10 mm

= požadovaný rozmer profilu ostenia pri preklade.

d) Narezanie bočných profilov ostenia

Dĺžku profilu bočných profilov ostenia dostaneme takto (obr. 17):

dĺžka medzi parapetnou doskou a dolnou hranou profilu ostenia pri preklade (X) v oblasti fasády

- 6 mm

= požadovaný rozmer profilu bočného ostenia

Podľa sklonu parapetnej dosky sa šikmo odreže profil ostenia v dolnej časti (pomôcka: posuvný uholník, a pod.).

Obr. 15

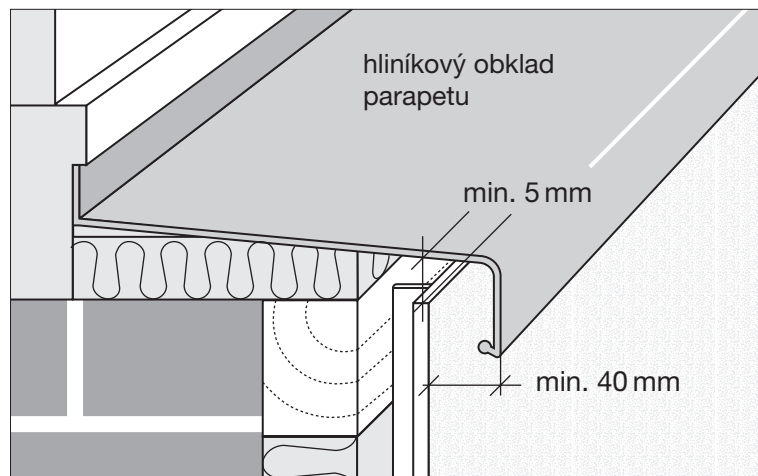

Obr. 16

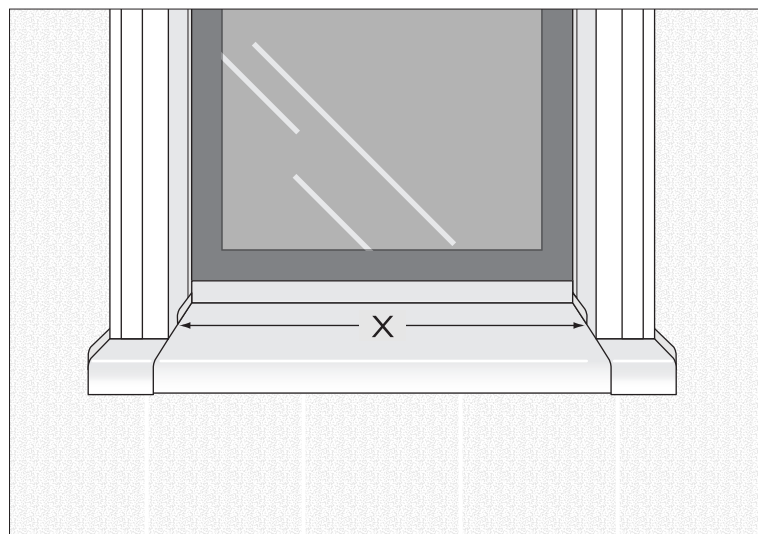

Obr. 17

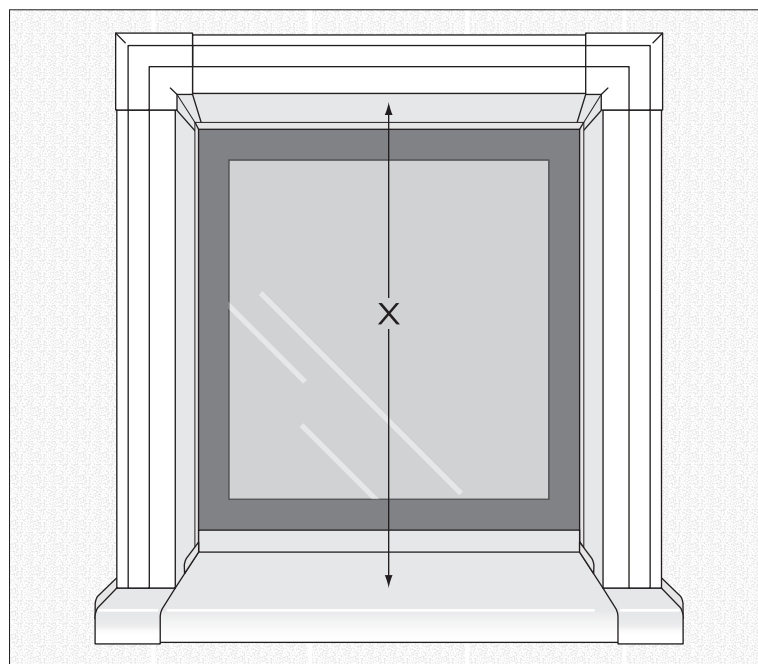

Obr. 18

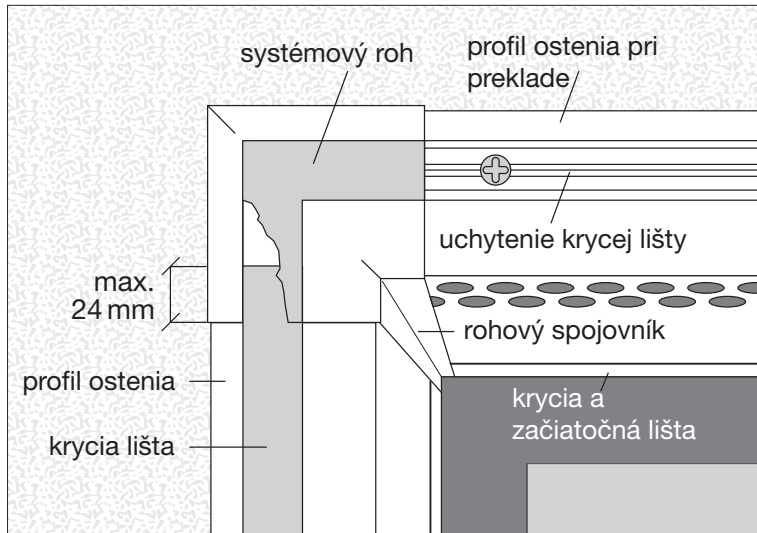

Obr. 19

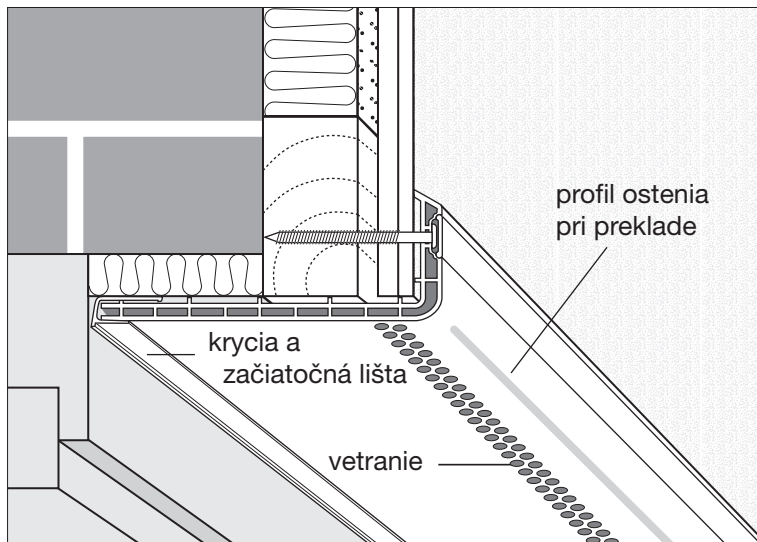

Obr. 20

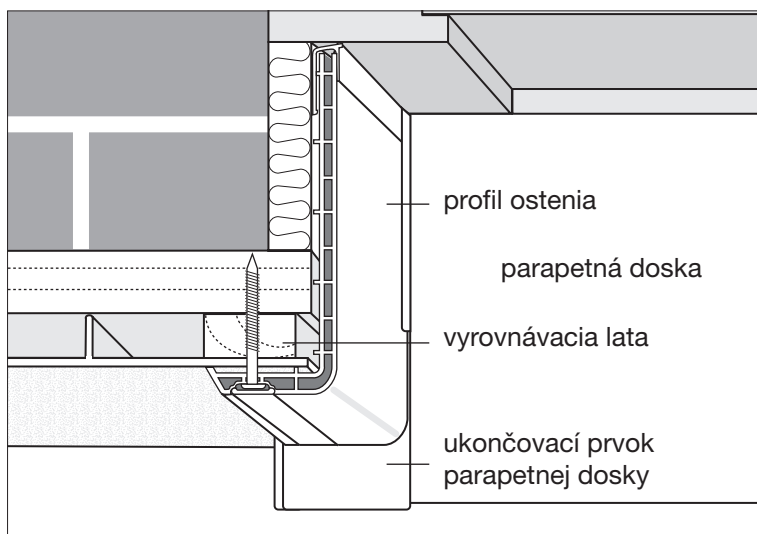

e) Narezanie rohového spojovníka

Dĺžka rohových spojovníkov sa meria od povrchu fasády na krátkych stranách krycej a začiatkovej lišty.

Odstupňovanie rohového spojovníka udáva hĺbku od plochy fasády.

f) Montáž ostenia

Na upevnenie a ako pripojenie na horný a bočný osadzovací rám okna sa odporúča použiť kryciu a začiatkovú lištu. Odrezané profily ostenia sa spoja s rohovými spojovníkmi a nasadia sa na ostenie ako ucelený prvok, ktorý sa pripevní skrutkami so zapustenou hlavou do drevotriestkových platní 3 x 40 mm.

Pripevňovacia drážka sa zakryje svorkovou krycou lištou 20/2, ktorá môže presahovať do rohového spojovníka max. 24 mm.

Pre vylúčenie posunutia by sa krycia lišta mala prilepiť v dolnej časti drážky profilu ostenia.

Napokon sa ľahkými údermi kladivom a pod. zapustia systémové rohy (rovnakej farby ako krycia lišta) do priehlbiny rohových spojovníkov.

g) Rozšírenie

Pri hĺbke ostenia viac ako 290 mm sa nasunie rozširovací profil (150 mm) na profil ostenia 280/55 a profil ostenia pri preklade 280/55.

Montáž zodpovedá predchádzajúcemu popisu.

h) Spracovanie

- kotúčová alebo priamočiara píla s jemným listom na plast
- uhlová brúska
- jemná píla s kalenými zubami

Z optických dôvodov a kvôli dopadu svetla odporúčame nevytvárať v interiéri tmavé ostenie. Výrobca nepreberá záruku za farebnú trvácnosť hnedých ostení.

12. Dilatačné škáry

Fasádne profily vinyTherm sú dlhé max. 900 cm. Pri obkladaní vyšších fasádnych plôch ich treba spájať, pričom odporúčame, aby sa pokrývali (obr. 21). Stojiny prekryvajúceho profilu musia pri tom vysunuté asi 3 cm na zadnej strane. Tento profil sa potom nasadí tak, aby prekryval spodný profil min. o 1,5 cm. Vytvorí sa tak dilatačná zóna a súčasne sa zabezpečí vetranie.

Obr. 21

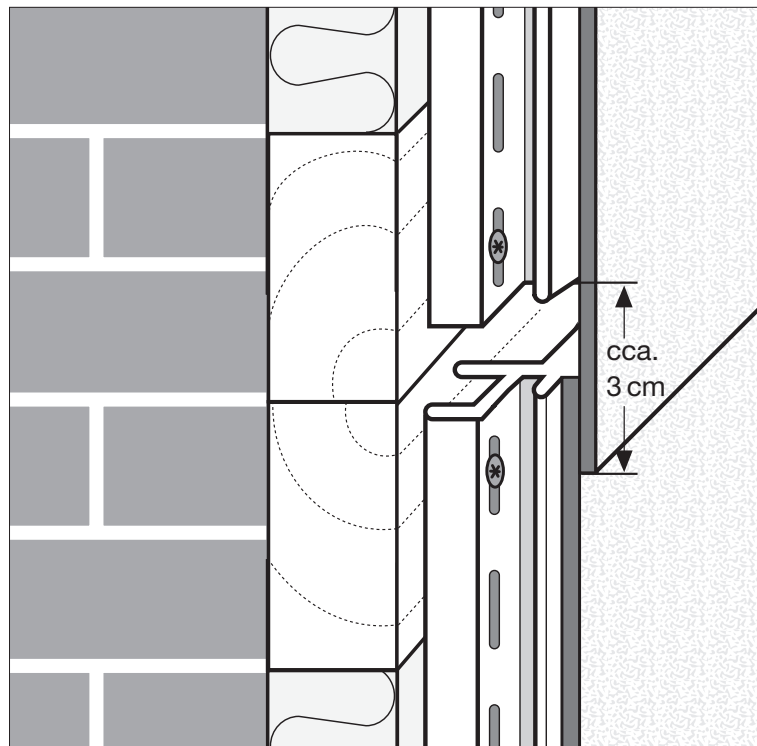

Technicky najlepšie riešenie je použitie profilu v tvare písmena X 45/60 (č. výr. 21.03.11) so zariadeným odtokom vody. Fasádne profily sa pritom vkladajú do profilov v tvare X tak, aby sa zakryli rezné hrany a dilatačné škáry (obr. 22).

Obr. 22

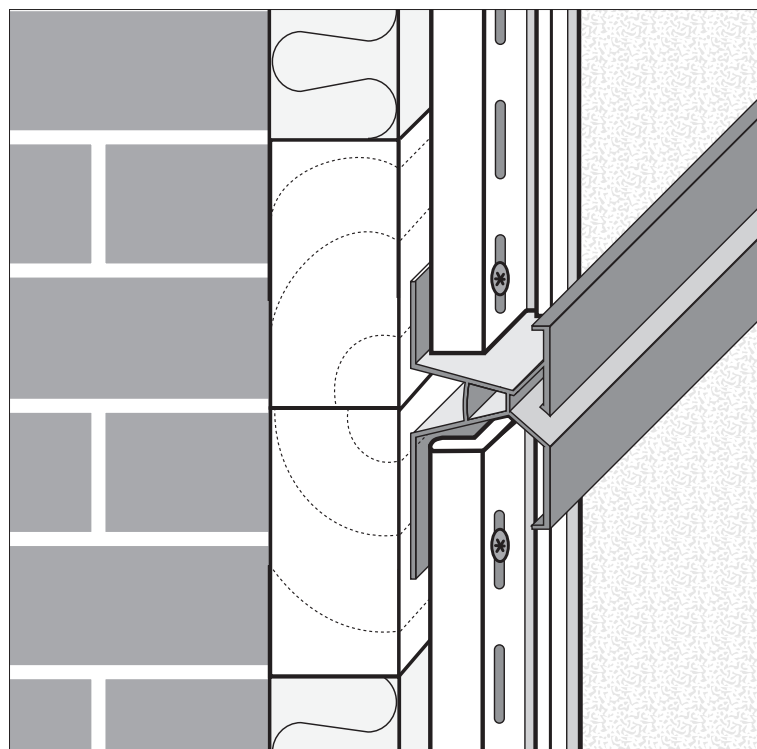

Dôležité:

Pri kolísaní teploty v rozsahu 10 °C menia fasádne profily vinyTherm v nenamontovanom stave svoju dĺžku o 0,7 mm na meter. To zodpovedá pri dĺžke profilu 6 m predĺženiu alebo skráteniu o 4,2 mm.

Obr. 23



Obr. 24

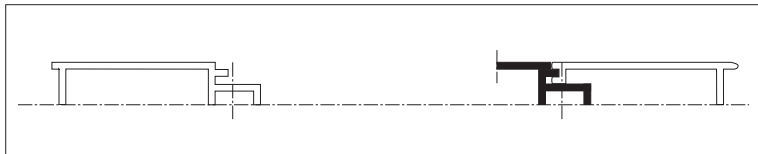

Obr. 25

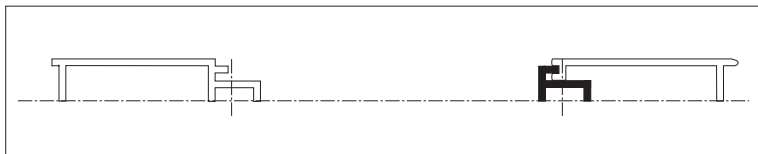

Obr. 26

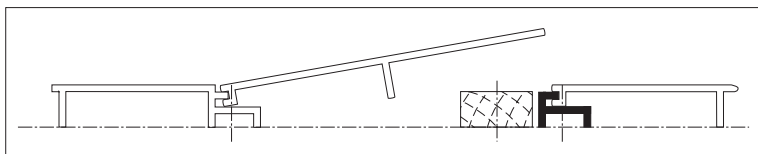

Obr. 27

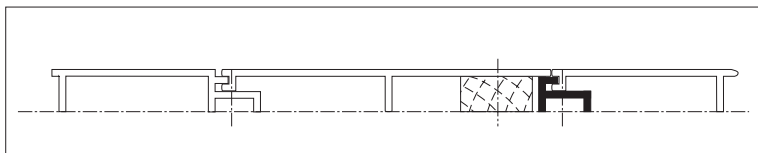

13. Výmena jedného fasádneho profilu:

Rovnako jednoduché, ako montáž, je aj výmena jednotlivých profilov. Profily určené na výmenu sa na viditeľnej strane rozrežú uhlovou brúskou (obr. 23, 24).

Takto možno odstrániť drážkovú stranu profilu, pričom pero poslúži naďalej ako ukotvenie vedľajšieho fasádneho profilu (obr. 25).

Pri vkladanom fasádnom profile vinyTherm sa na vnútornej strane pomocou noža oddelí pero. Vedľa pera odstráneného dielca sa na stene budovy umiestni 23 mm hrubé vyrovnávacie latovanie, ktoré slúži na upevnenie vymeneného profilu.

Profil sa potom drážkou zasunie na odkryté pero susediaceho profilu (obr. 26) a zafixuje sa nehrdzavejúcimi fasádnyimi klincami (V2A, 1,9 x 27 mm) (obr. 27).

Tento návod na montáž je montážnym odporúčaním výrobcu a nezbuje realizátora povinnosti informovať sa o aktuálnosti návodu na montáž a sledovať pravidlá odboru a aktuálny stav stavebnej techniky.



A SURTECO COMPANY

Vinylit Fassaden GmbH
Gobietstraße 10
D-34123 Kassel
Telefon +49 (0)561/9591-5
Fax +49 (0)561/9591-302
e-mail info@vinylit.de
Internet www.vinylit.de